

## treuils de halage

**goliath®**  
le spécialiste du  
treuil manuel

Treuils de halage avec cliquet reversible permettant le débrayage de la bobine

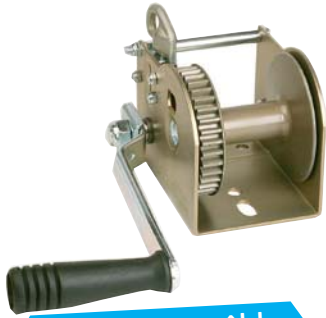

livré avec câble  
10 m - Ø 4 mm

**7415**

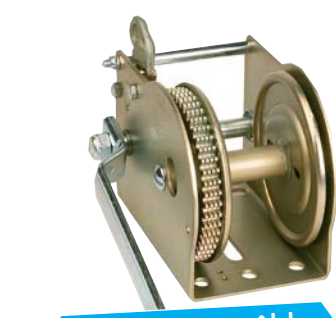

livré avec câble  
10 m - Ø 5 mm

**7416**



livré avec câble  
10 m - Ø 6 mm

**7417**



livré avec câble  
10 m - Ø 8 mm

**7418**

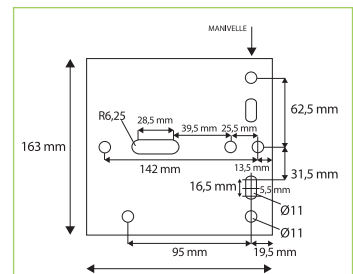
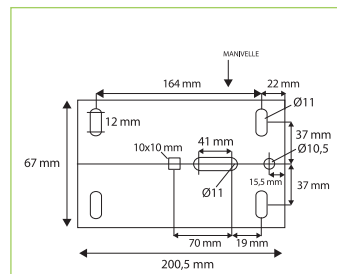
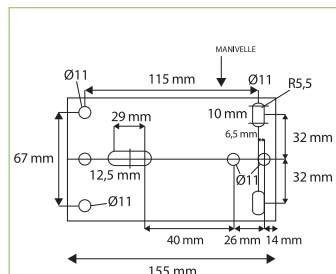
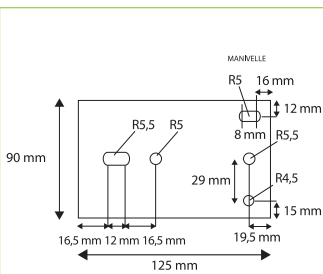
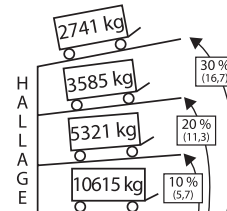
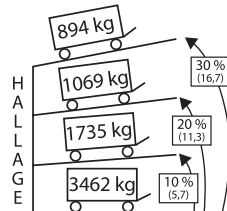
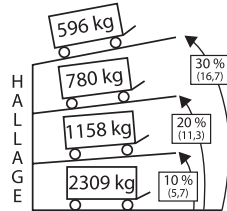
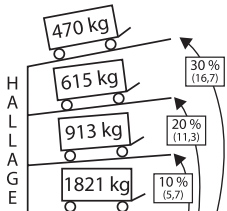

### CARACTÉRISTIQUES TREUILS HALAGE

CODE	Type	Halage à 30%	Vitesse	Rapports	Frein	Dimensions
7415	3N1	470 kg / 1036 LBS	1	1/2,57	NON	125 x 130 x 100
7416	5N1	596 Kg / 1315 LBS	1	1/3,5	NON	161 x 140 x 127
7417	9N1	894 Kg / 1976 LBS	1	1/4,85	NON	214 x 165 x 171
7418	25N3F	2741 Kg / 6042 LBS	3	1/4,25	OUI	265 x 230 x 190

### PIÈCES DÉTACHÉES

Manivelle	Cliquet
<b>7445</b>	<b>7440</b>
<b>7446</b>	<b>7441</b>
<b>7446</b>	<b>7442</b>
<b>7447</b>	<b>7443</b>

## treuil économique



**7413**

Treuil de halage à cliquet.  
320 kg avec câble de 10 m.

## treuil portable



**0675A**

Treuil manuel portable.  
Charge maxi tirée :  
800 kg (800 daN)  
Câble 1m50, Ø 5 mm.

## treuils de halage et levage

Les treuils de levage GOLIATH, dotés d'un auto-frein (frein à charge) et d'un bâti enveloppant de protection, sont homologués GS et CE conformément aux normes européennes en vigueur. Ils sont soumis aux test d'endurance et de puissance les plus rigoureux afin de vous apporter un niveau optimum de qualité et de sécurité.

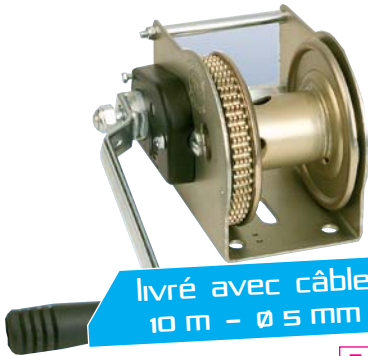

livré avec câble  
10 m - Ø 5 mm

7420

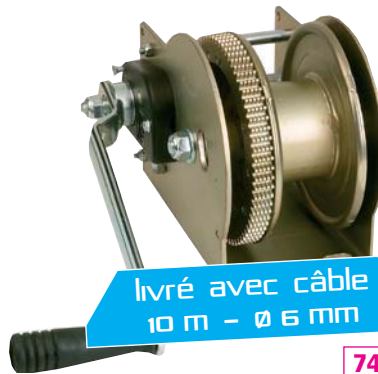
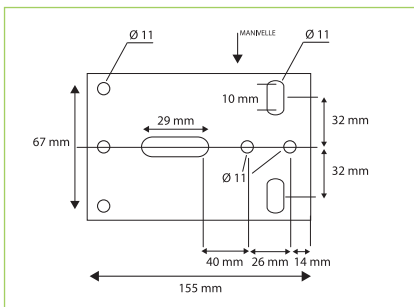
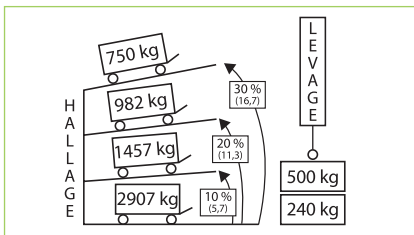

livré avec câble  
10 m - Ø 6 mm

7421

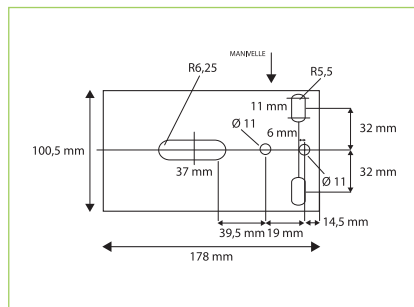
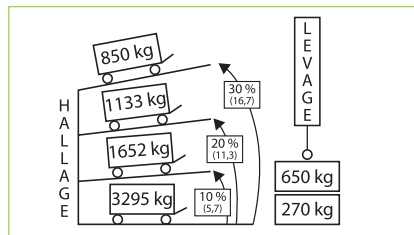

livré avec câble  
10 m - Ø 8 mm

7422

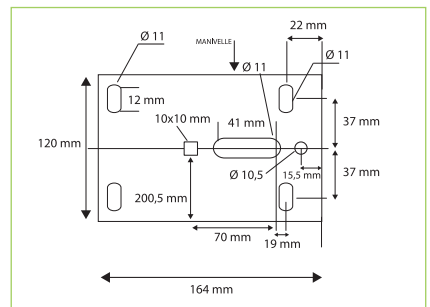
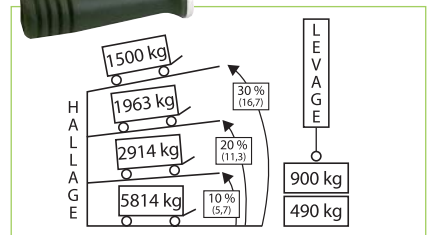

### CARACTÉRISTIQUES TREUILS HALAGE/LEVAGE

CODE	Type	Halage à 30%	Levage	Vitesse	Rapports	Frein	Dimensions
7420	6AF	750 kg / 1650 LBS	240 kg	1	1/2,57	AUTO	125 x 130 x 100
7421	8AF	850 Kg / 1875 LBS	270 kg	1	1/4,85	AUTO	161 x 140 x 127
7422	12AF	1500 Kg / 3300 LBS	490 kg	1	1/9,71	AUTO	214 x 165 x 171

### PIÈCES DÉTACHÉES

Manivelle
7448
7449
7450

## câbles avec mousqueton de sécurité



CODE	Câble + crochet	Type treuil	Kit serre câble	Pour câble Ø
0467	10 M / 750 kg	3N1/5N1/6N1/4AF/6AF	7432	5
0468	10 M / 900 kg	9N1/9N1F/6N1/8AF	7433	6
0469	12,5 M / 1200 kg	12N2/12N2F/12AF	7434	7 - 8
0620	10 M / 2500 kg	16N2/16N2F/25N3F	7435	8 - 10

**IMPORTANT :**

pour monter un câble sur un treuil GOLIATH, il faut impérativement un Kit serre câble.

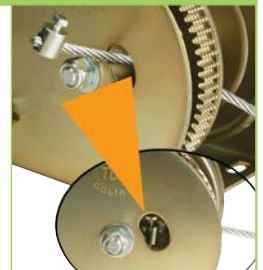

## sangles

**IMPORTANT :**

pour monter une sangle sur un treuil GOLIATH, il faut impérativement un Kit serre câble.

CODE	Sangle 50 mm + crochet	Type treuil	Kit vis pour sangle
7456	4,6 M / 500 kg	3N1/5N1/6N1/4AF/6AF	7455
7457	6 M / 800 kg	9N1/9N1F/6N1/8AF	
7458	8 M / 1500 kg	12N2/12N2F/12AF	
7459	10 M / 2000 kg	16N2/16N2F/25N3F	

